

Инд. № подл.	Подпись и дата	Взам. инв. №	Инд. № дудл.	Подпись и дата	Справ. №	Перв. примен.
--------------	----------------	--------------	--------------	----------------	----------	---------------

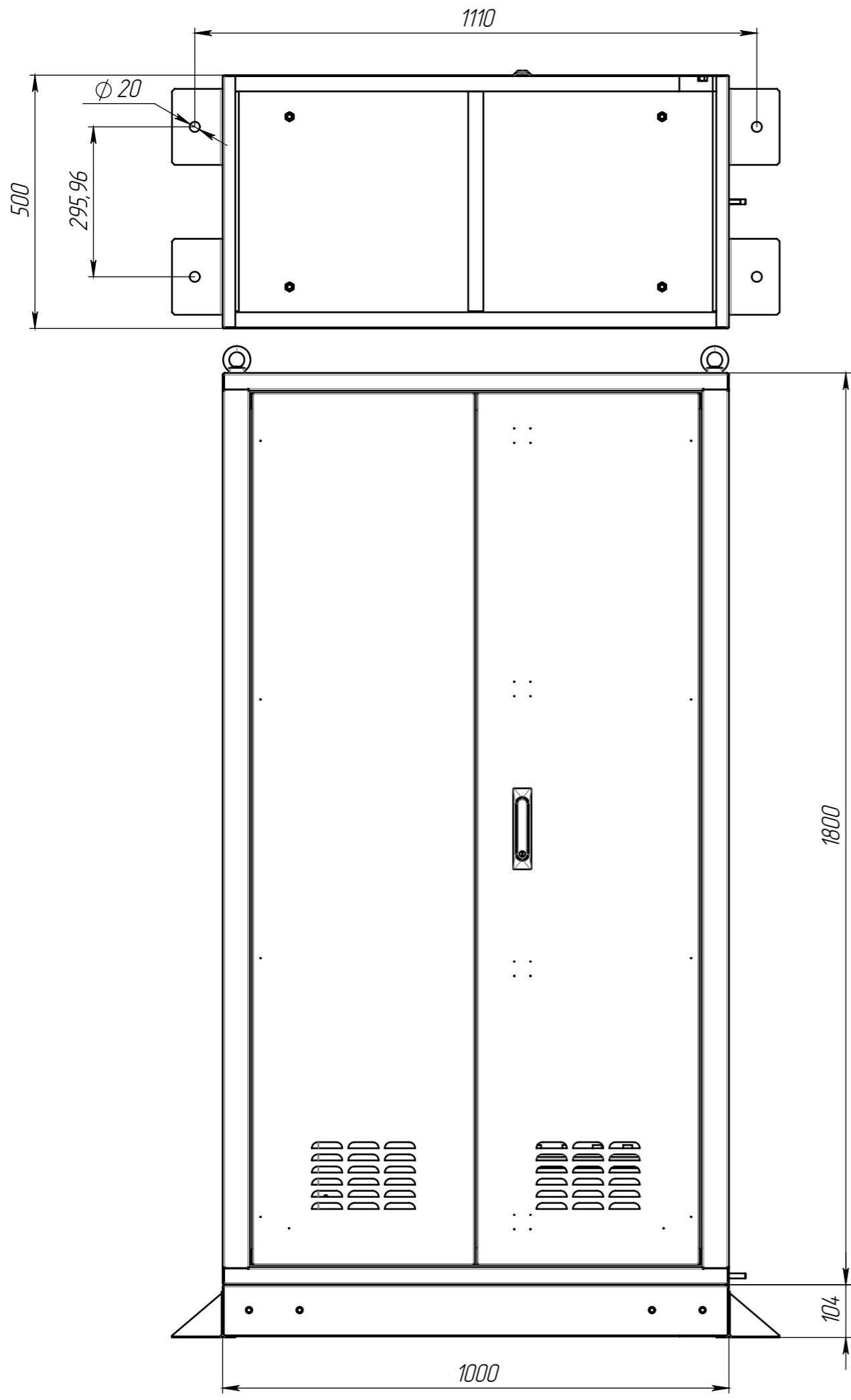

Изм.	Описание	Подп.	дата
------	----------	-------	------

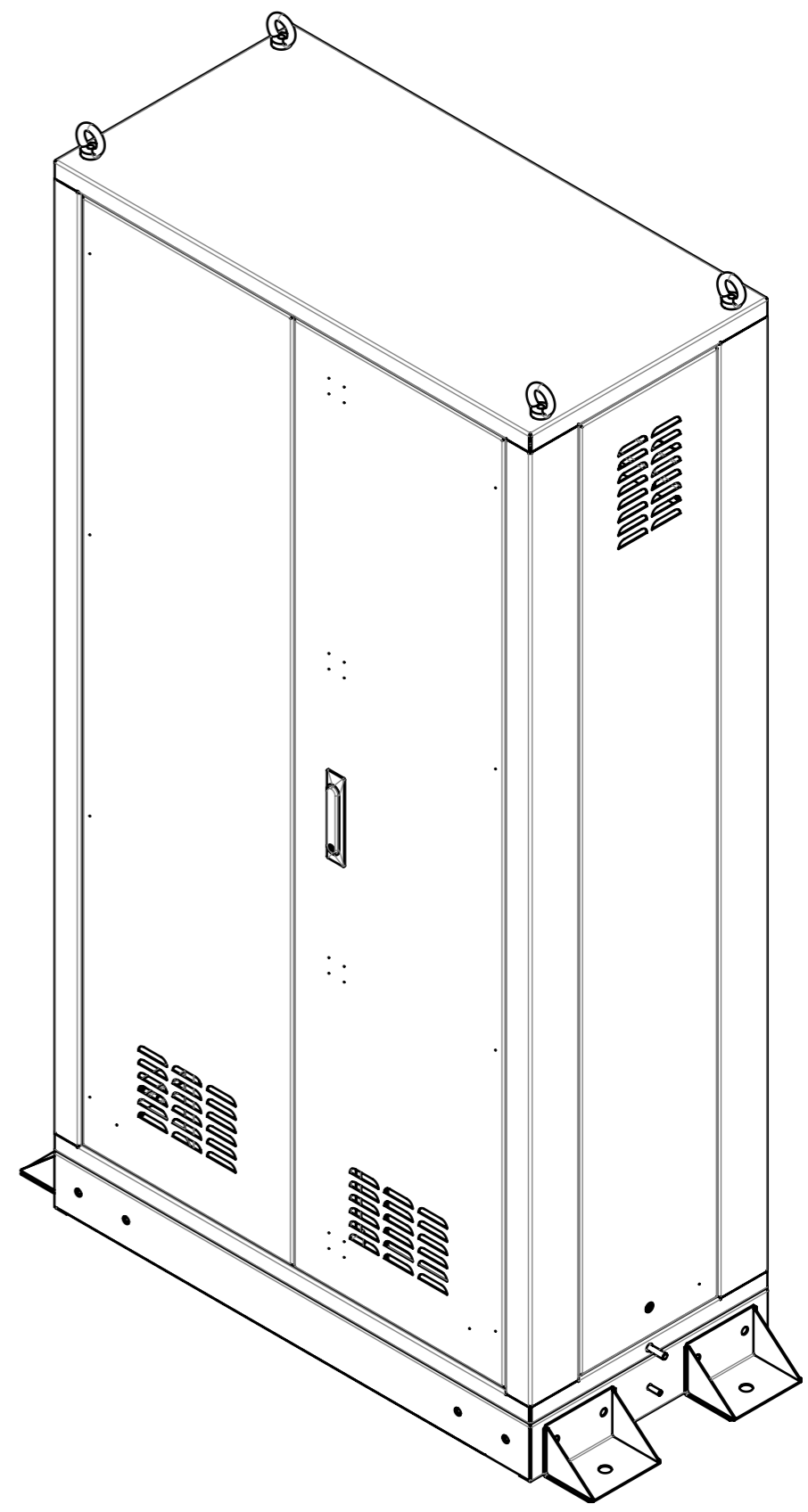
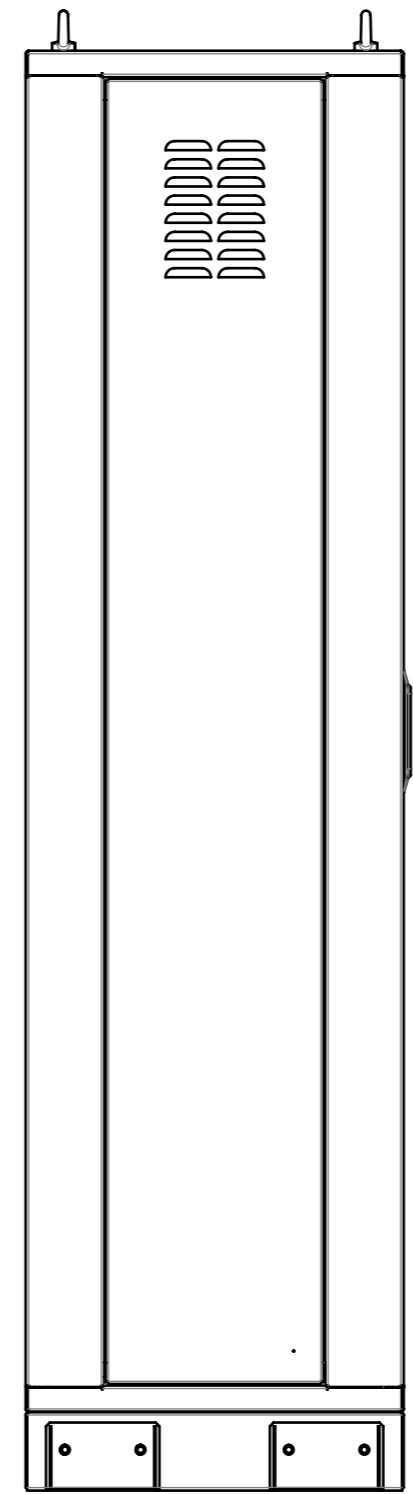

Изм.	Лист	№ докум.	Подп.	Дата
------	------	----------	-------	------

TШВ18105H2

Изм.	Описание	Подп.	дата

Перв. примен.  
Справ. №  
Подпись и дата  
Изм. № дубл.  
Взам. инв. №  
Подпись и дата  
Инд. № подл.

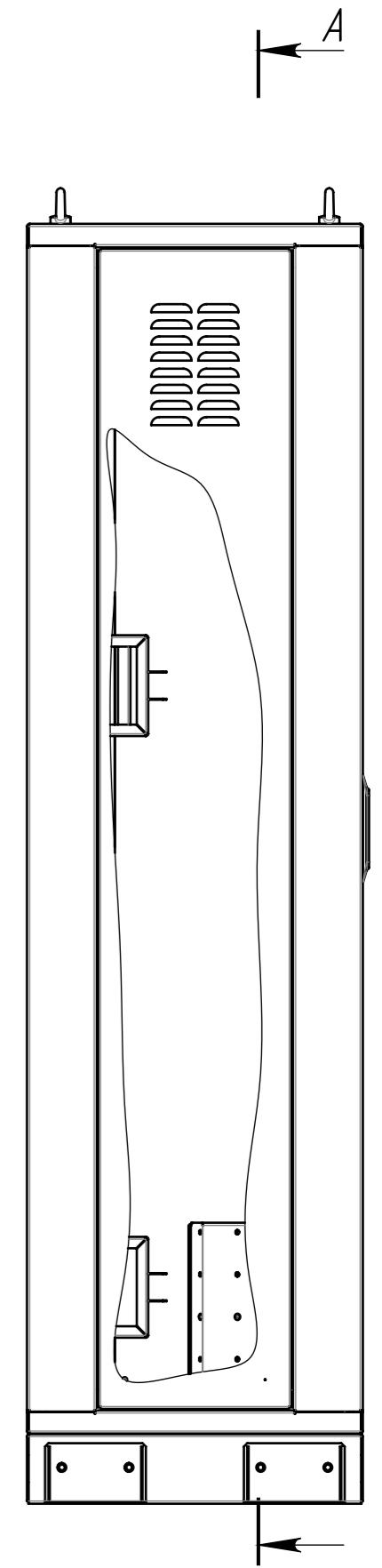
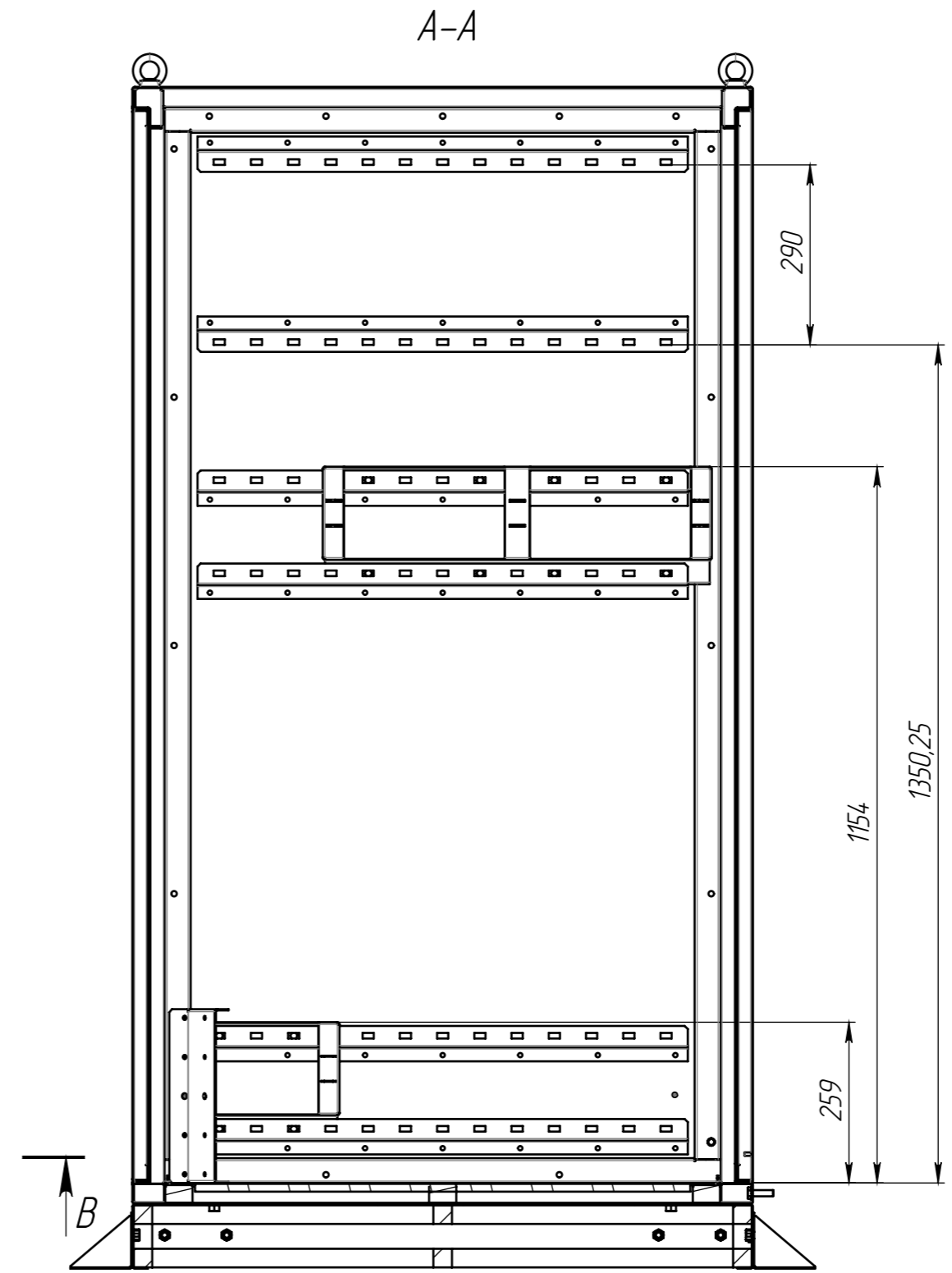
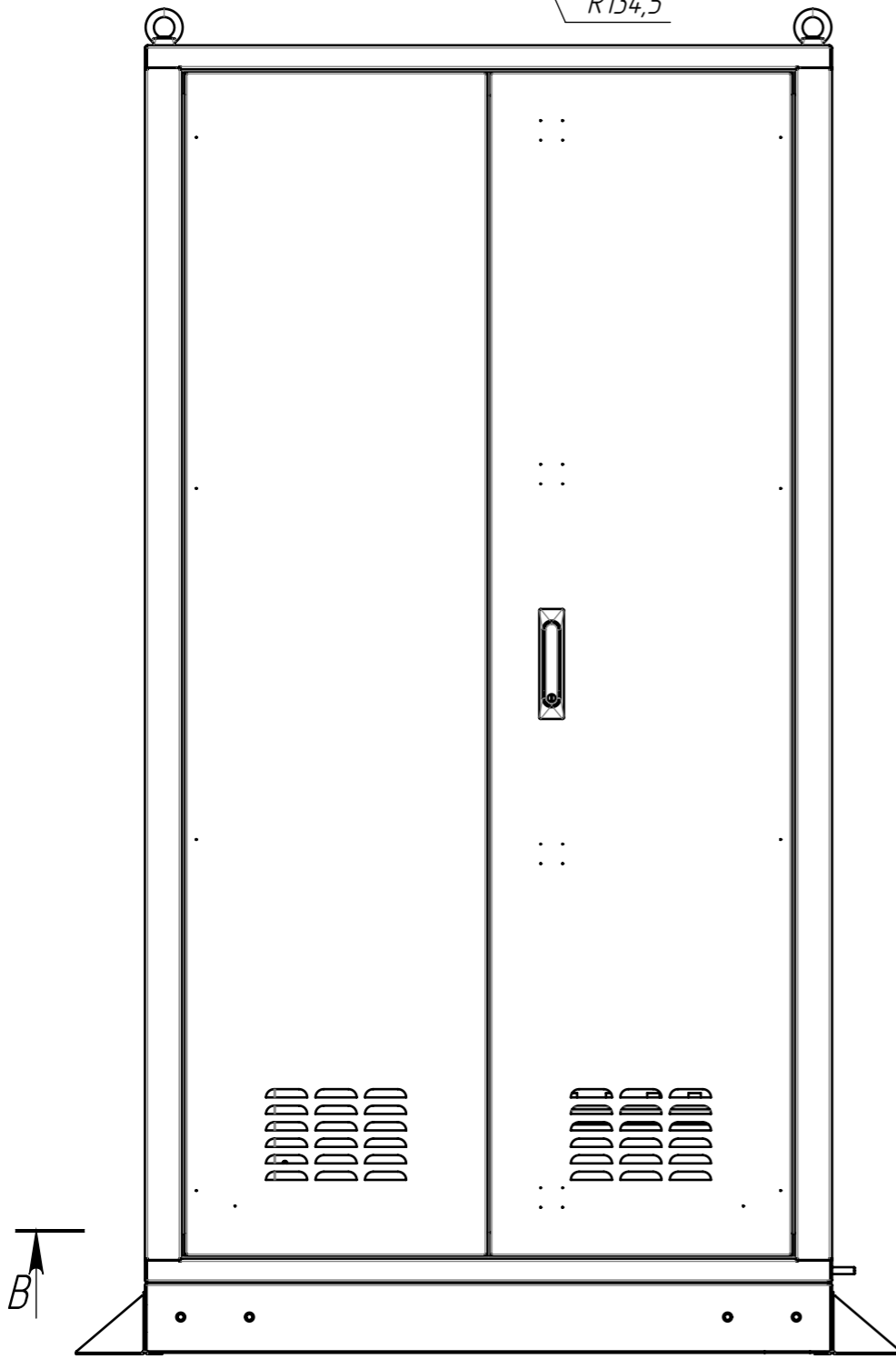
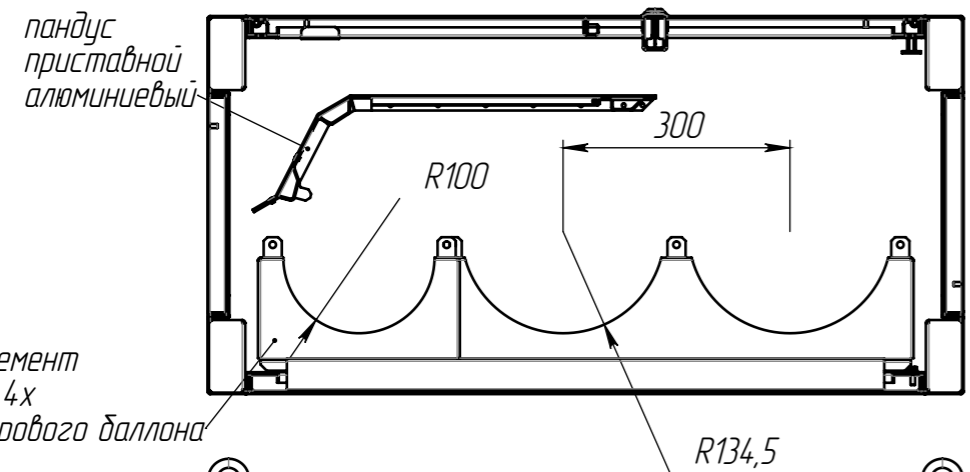

Изм.	Лист	№ докум.	Подп.	Дата

ТШВ18105Н2

TШВ18105H2

Изм.	Описание	Подп.	дата

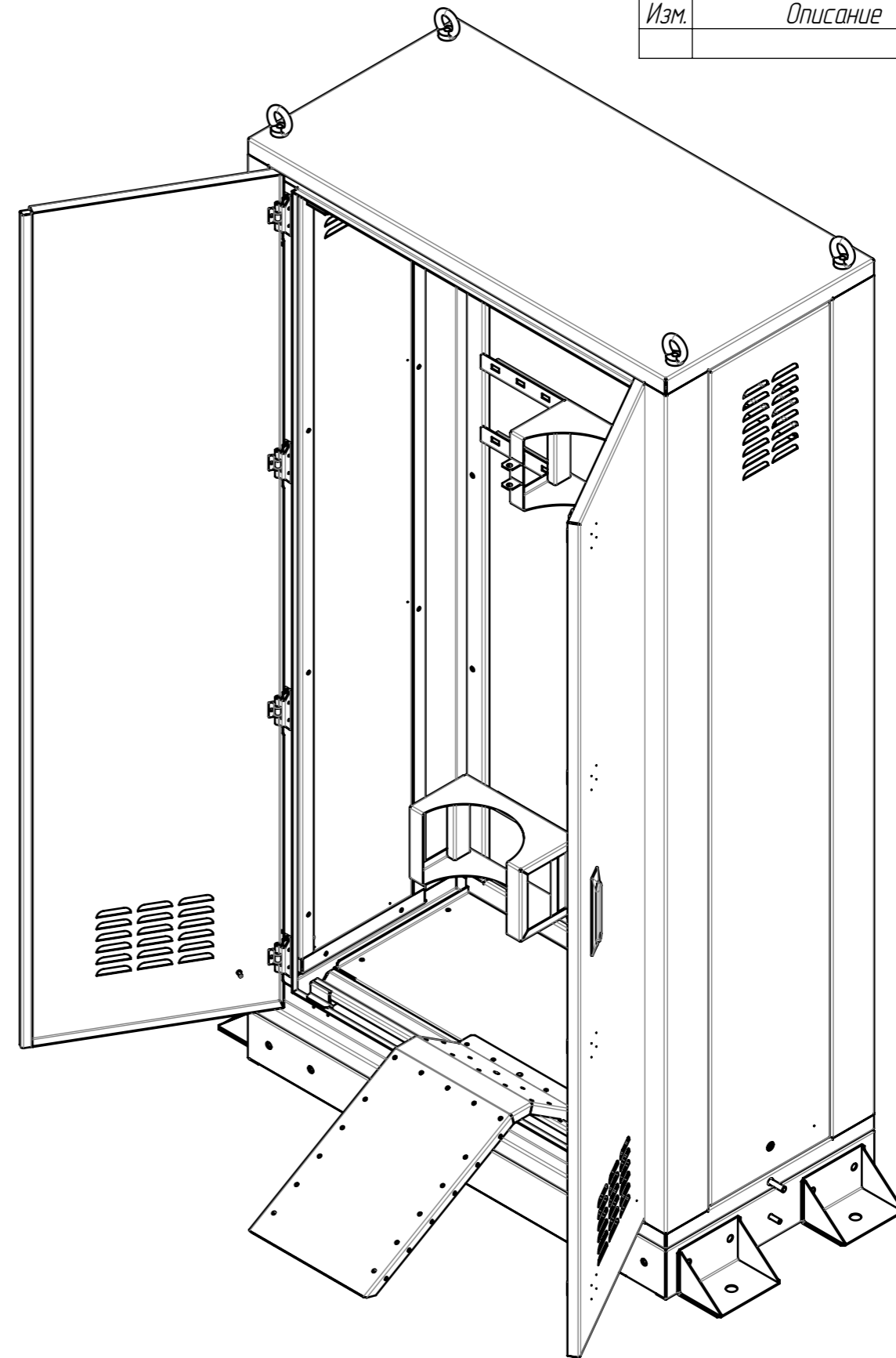
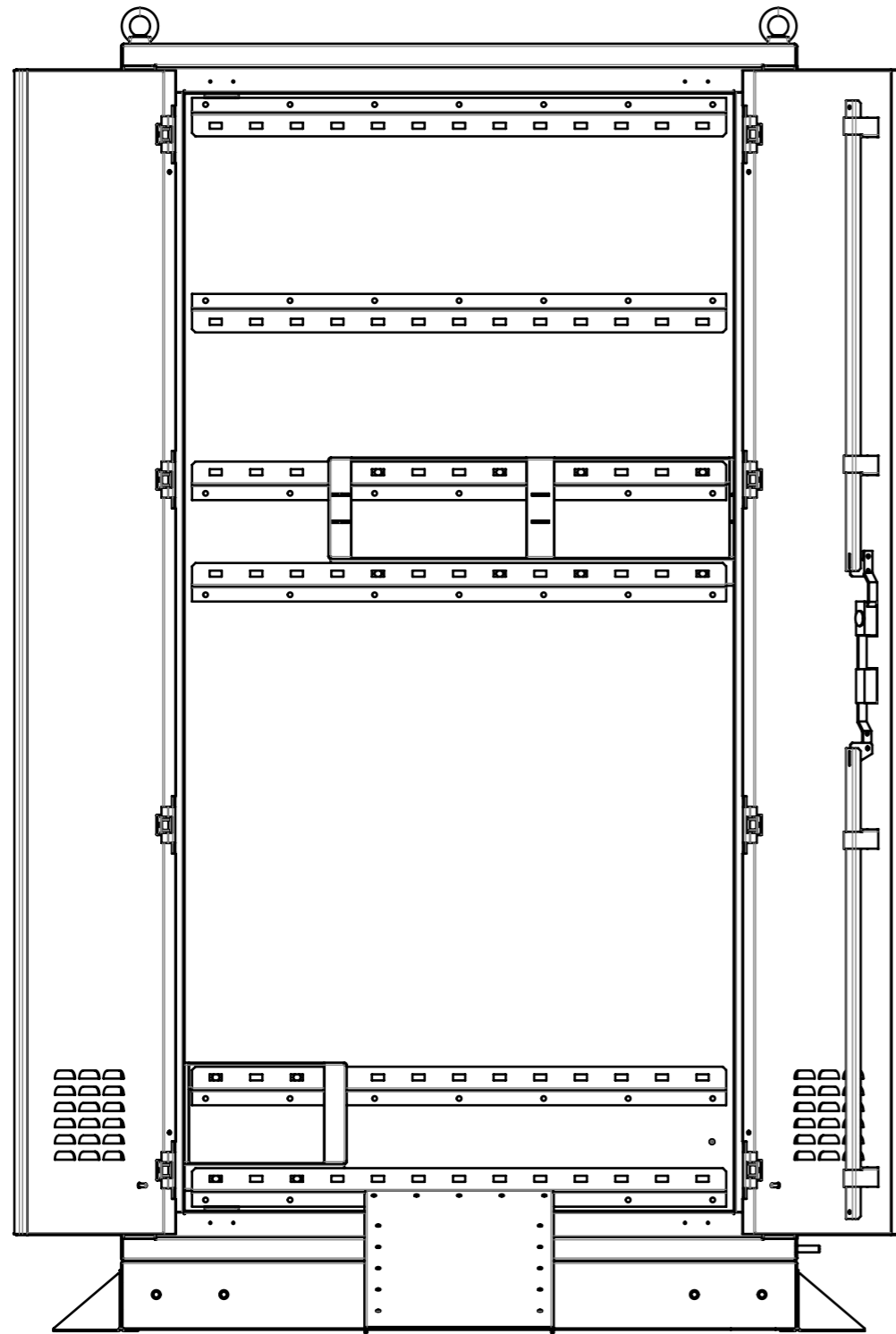

Перв. примен.

Справ. №

Подпись и дата

Инд. № дубл.

Взам. инв. №

Подпись и дата

Инд. № подл.

					<b>TШВ18105H2</b>			A-00
					<b>Шкаф TШВ для 3х газовых баллонов</b>			
Изм.	Лист	№ докум.	Подп.	Дата	Лит.	Масса	Масштаб	
Разраб.		T-ZET		13.02.2020		156824.12	1:10	
Проб.								
Модель				13.02.2020	Лист 1	Листов 1		
Нач. КБ					Сборочная единица			
Н.контр.					ООО "Технодизайн - М"			
Утв.								

Файл TШВ18105H2